

**АДМИНИСТРАЦИЯ НОВОПЛАСТУНОВСКОГО СЕЛЬСКОГО
ПОСЕЛЕНИЯ ПАВЛОВСКОГО РАЙОНА**

ПОСТАНОВЛЕНИЕ

от 17.08.2018

№ 118

станция Новопластуновская

**О внесении изменений в постановление администрации
Новопластуновского сельского поселения Павловского района от 28
сентября 2017 года № 121 «Об утверждении ведомственной целевой
программы Новопластуновского сельского поселения Павловского района
«Формирование современной городской (сельской) среды
на 2018-2022 годы»**

В соответствии со статьей 14 Федерального закона от 6 октября 2003 года № 131-ФЗ «Об общих принципах организации местного самоуправления в Российской Федерации», постановлением Правительства Российской Федерации от 10 февраля 2017 года № 169 «Об утверждении Правил предоставления и распределения субсидий из федерального бюджета бюджетам субъектов Российской Федерации на поддержку государственных программ субъектов Российской Федерации и муниципальных программ формирования современной городской среды», приказом Министерства строительства и жилищно-коммунального хозяйства Российской Федерации от 6 апреля 2017 года № 691/пр «Об утверждении методических рекомендаций по подготовке государственных программ субъектов Российской Федерации и муниципальных программ формирования современной городской среды в рамках реализации приоритетного проекта «Формирование комфортной городской среды» на 2018 – 2022 годы», в целях приведения муниципального правового акта Новопластуновского сельского поселения Павловского района в соответствие, п о с т а н о в л я ю:

1. Внести изменения в постановление администрации Новопластуновского сельского поселения Павловского района от 28 сентября 2017 года № 121 «Об утверждении ведомственной целевой программы Новопластуновского сельского поселения Павловского района «Формирование современной городской (сельской) среды на 2018 - 2022 годы» изложив приложение в новой редакции (приложение).

2. Разместить настоящее постановление в информационно-телекоммуникационной сети Интернет на официальном сайте администрации Новопластуновского сельского поселения Павловского района <http://novoplastunovskoesp.ru>.

3. Контроль за выполнением настоящего постановления оставляю за собой.

4. Постановление вступает со дня его подписания.

Глава Новопластуновского сельского
поселения Павловского района

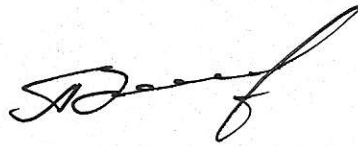

А.П.Клименко

ПРИЛОЖЕНИЕ

к постановлению администрации
Новопластуновского сельского
поселения Павловского района
от 17.08.2018 № 111

ВЕДОМСТВЕННАЯ ЦЕЛЕВАЯ ПРОГРАММА

Новопластуновского сельского поселения Павловского района
«Формирование современной городской (сельской) среды на 2018-2022 годы»
(далее – Программа)

ПАСПОРТ

ведомственной целевой программы
Новопластуновского сельского поселения Павловского района
«Формирование современной городской(сельской) среды на 2018 -2022 годы»

Наименование Программы	Ведомственная целевая программ Новопластуновского сельского поселения Павловского района «Формирование современной городской(сельской) среды на 2018 -2022 годы»
Заказчик Программы	Администрация Новопластуновского сельского поселения Павловского района
Основание для разработки Программы	<ul style="list-style-type: none">- ст. 14 Федерального закона от 6 октября 2003 года № 131-ФЗ «Об общих принципах организации местного самоуправления в Российской Федерации»;- постановление Правительства Российской Федерации от 10 февраля 2017 года № 169 «Об утверждении Правил предоставления и распределения субсидий из федерального бюджета бюджетам субъектов Российской Федерации на поддержку государственных программ субъектов Российской Федерации и муниципальных программ формирования современной городской среды»;- приказ Министерства строительства и жилищно-коммунального хозяйства Российской Федерации от 6 апреля 2017 года № 691/пр «Об утверждении методических рекомендаций по подготовке государственных программ субъектов Российской Федерации и муниципальных программ формирования современной городской среды в рамках реализации

Цели Программы	<p>приоритетного проекта «Формирование комфортной городской среды» на 2018 – 2022 годы».</p> <ul style="list-style-type: none"> - создание благоприятных условий проживания населения и повышение уровня благоустройства территорий Новопластуновского сельского поселения Павловского района
Задачи Программы	<ul style="list-style-type: none"> - организация мероприятий по благоустройству нуждающихся в благоустройстве территорий общего пользования Новопластуновского сельского поселения Павловского района; - повышение уровня вовлеченности заинтересованных граждан, организаций в реализации мероприятий по благоустройству нуждающихся в благоустройстве территорий общего пользования Новопластуновского сельского поселения Павловского района.
Перечень целевых показателей Программы	<p>Увеличение процента:</p> <ul style="list-style-type: none"> - количества благоустроенных территорий общего пользования; - площадей благоустроенных территорий общего пользования; - доли площади благоустроенных территорий общего пользования; <p>Снижение:</p> <ul style="list-style-type: none"> - социальной напряженности; - обращений граждан о не комфортных условиях пребывания на территории Новопластуновского сельского поселения Павловского района.
Объемы и источники финансирования Программы	<p>Всего 11108,0 тыс. рублей в том числе:</p> <ul style="list-style-type: none"> - местный бюджет 2108,0 тыс. рублей; - краевой бюджет 9000,0 тыс. рублей; - федеральный бюджет 0 тыс. рублей; <p>на 2018 год 398,0 тыс. рублей, в том числе:</p> <ul style="list-style-type: none"> - местный бюджет 398,0 тыс. рублей; - краевой бюджет 0 тыс. рублей; - федеральный бюджет 0 тыс. рублей; <p>на 2019 год 4760,0 тыс. рублей, в том числе:</p> <ul style="list-style-type: none"> - местный бюджет 760,0 тыс. рублей; - краевой бюджет 4000,0 тыс. рублей; - федеральный бюджет 0 тыс. рублей; <p>на 2020 год 5950,0 тыс. рублей, в том числе:</p> <ul style="list-style-type: none"> - местный бюджет 950,0 тыс. рублей; - краевой бюджет 5000,0 тыс. рублей; - федеральный бюджет 0 тыс. рублей. <p>на 2021 год 0,0 тыс. рублей, в том числе:</p>

	- местный бюджет 0,0 тыс. рублей;	
	- краевой бюджет 0 тыс. рублей;	
	- федеральный бюджет 0 тыс. рублей.	
	на 2022 год 0,0 тыс. рублей, в том числе:	
	- местный бюджет 0,0 тыс. рублей;	
	- краевой бюджет 0 тыс. рублей;	
	- федеральный бюджет 0 тыс. рублей.	
Исполнитель	Администрация Новопластуновского	сельского
Программы	поселения Павловского района	
Контроль за	Администрация Новопластуновского	сельского
исполнением	поселения Павловского района	
Программы		
Этапы и сроки	Этапы реализации ведомственной целевой программы	
реализации	не предусмотрены.	
Программы	Сроки реализации муниципальной программы 2018 -	
	2022 годы	

Раздел 1. Характеристика текущего состояния и сферы благоустройства территории Новопластуновского сельского поселения Павловского района

Природно-климатические условия Новопластуновского сельского поселения Павловского района, его географическое положение и рельеф создают относительно благоприятные предпосылки для проведения работ по благоустройству территорий, развитию инженерной инфраструктуры населенного пункта.

Комфортность проживания в населенном пункте определяется уровнем благоустройства территорий общего пользования, организации улично-дорожной сети, устройства газонов и цветников, озеленения, освещения, размещения малых архитектурных форм.

Для решения данной проблемы требуется участие и взаимодействие органов местного самоуправления с привлечением населения, его трудовое участие в работах по благоустройству территории Новопластуновского сельского поселения Павловского района, наличия финансирования с привлечением источников всех уровней, что обуславливает необходимость разработки и применения данной ведомственной целевой программы.

Для развития станицы, ее благоустройства, необходимо использовать программно-целевой метод. Комплексное решение проблемы окажет положительный эффект на санитарно-эпидемиологическую обстановку, будет способствовать повышению уровня их комфортного проживания.

Анализ сферы благоустройства в Новопластуновском сельском поселении Павловского района для реализации программы сформирован в Таблице № 1.

Внешний облик станицы, его эстетический вид во многом зависит от степени благоустроенности территории, от площади озеленения.

Благоустройство - комплекс архитектурно — планировочных, строительных и организационных мероприятий, в том числе по инженерной подготовке и обеспечению безопасности, озеленению, устройству покрытий, освещению, размещению малых архитектурных форм и объектов монументального искусства, в целях создания на территории поселения безопасной, удобной и привлекательной среды для проживания населения.

Озеленение территории вместе с насаждениями и цветниками создают образ Новопластуновского сельского поселения, формируют благоприятную и комфортную среду для жителей и гостей поселения, выполняют рекреационные и санитарно-защитные функции. Они являются составной частью природного богатства станицы и важным условием его инвестиционной привлекательности.

На территории Новопластуновского сельского поселения имеются 2 объекта (территории общего пользования) парки, скверы которые имеют общую площадь 24407 квадратных метров.

Для обеспечения благоустройства территории общего пользования целесообразно проведение следующих мероприятий:

- озеленение, уход за зелеными насаждениями;
- устройство пешеходных дорожек;
- освещение территории в том числе декоративное;
- обустройство площадок для отдыха, детских, спортивных площадок;
- установка скамеек и урн, контейнеров для сбора мусора;
- оформление цветников;
- обеспечение физической, пространственной и информационной доступности территории общего пользования для инвалидов и других маломобильных групп населения.

Включение предложений заинтересованных лиц о включении территории общего пользования в ведомственную целевую программу осуществляется путем реализации следующих этапов:

- проведения общественного обсуждения проекта ведомственной целевой программы в соответствии с Порядком, утвержденным постановлением администрации Новопластуновского сельского поселения Павловского района;
- рассмотрение и оценка предложений граждан, организаций о включении в ведомственную целевую программу общественной территории Новопластуновского сельского поселения Павловского района, подлежащей благоустройству на 2018-2022 годы.

Адресный перечень территорий общего пользования Новопластуновского сельского поселения Павловского района, на которых планируется благоустройство в 2018-2022 годах, утверждается в соответствии с приложением № 1 ведомственной целевой программе.

Визуализированный перечень образцов элементов благоустройства, предлагаемых к размещению на территориях общего пользования, сформированный, исходя из минимального перечня работ по благоустройству

общественных территорий, приводится в соответствии с приложением № 2 к ведомственной целевой программе.

В ходе реализации Программы возможно вносить изменения в адресные перечни территорий общего пользования, планируемых к благоустройству в 2018-2022 годах в соответствии с текущим состоянием территории и обращениями граждан.

Применение программного метода позволит осуществить благоустройство территорий общего пользования с учетом мнения граждан, а именно:

- повысит уровень планирования и реализации мероприятий по благоустройству (сделает их современными, эффективными, оптимальными, открытыми, востребованными гражданами);
- запустит реализацию механизма поддержки мероприятий по благоустройству, инициированных гражданами;
- запустит механизм трудового участия граждан и организаций в реализации мероприятий по благоустройству;
- сформирует инструменты общественного контроля за реализацией мероприятий по благоустройству на территории Новопластуновского сельского поселения Павловского района.

Таким образом, комплексный подход к реализации мероприятий по благоустройству, отвечающих современным требованиям, позволит создать современную сельскую комфортную среду для проживания граждан и пребывания гостей, а также комфортное современное общественное пространство.

Раздел 2. Цели, задачи и целевые показатели, сроки и этапы реализации ведомственной целевой программы.

Приоритетной целью программы является создание в Новопластуновском сельском поселении современной комфортной среды, повышение уровня комплексного благоустройства для повышения качества жизни граждан на территории Новопластуновского сельского поселения Павловского района.

Задача программы:

организация мероприятий по благоустройству нуждающихся в благоустройстве общественных территорий;

учет мнений жителей и организации при реализации проектов по благоустройству территорий общего пользования, а так же при определении конкретных территорий общего пользования, подлежащих благоустройству в первоочередном порядке;

повышение уровня вовлеченности заинтересованных граждан, организаций в реализацию мероприятий по благоустройству, нуждающихся в благоустройстве территорий общего пользования.

Цели, задачи и характеризующие их целевые показатели ведомственной целевой программы, приведены в приложении № 3 к ведомственной целевой программе.

Сроки реализации ведомственной целевой программы: 2018 - 2022годы.

Раздел 3. Перечень и краткое описание ведомственной целевой программы и основных мероприятий ведомственной целевой программы

В пределах установленных полномочий, в целях выполнения задач и достижения установленной цели предусматривается реализация основного мероприятия: благоустройство территории общего пользования Новопластуновского сельского поселения Павловского района.

Основное мероприятие ведомственной целевой программы приводится в приложение № 4 к ведомственной целевой программе.

Раздел 4. Обоснование ресурсного обеспечения ведомственной целевой программы

Финансирование основных мероприятий ведомственной целевой программы предусматривается осуществлять за счет средств бюджета Новопластуновского сельского поселения Павловского района. Объем финансовых ресурсов, предусмотренных на реализацию ведомственной целевой программы представлен в таблице.

ОБЪЕМ ФИНАНСИРОВАНИЯ ВЕДОМСТВЕННОЙ ЦЕЛЕВОЙ ПРОГРАММЫ

Источники финансирования	Объем финансирования, всего (тыс.руб.)	В том числе по годам				
		2018 год	2019 год	2020 год	2021 год	2022 год
1	2	3	4	5	6	7
Программа «Формирование современной городской (сельской) среды на 2018-2022 годы»						
местный бюджет	2108,0	398,0	760,0	950,0	0,0	0,0
краевой бюджет	9000,0	0,0	4000,0	5000,0	0,0	0,0
федеральный бюджет	0,0	0,0	0,0	0,0	0,0	0,0
Всего	11108,0	398,0	4760,0	5950,0	0,0	0,0

Раздел 5. Методика оценки эффективности реализации ведомственной целевой программы

Оценки эффективности реализации Программы представляет собой алгоритм оценки фактической эффективности в процессе реализации Программы.

Оценка эффективности реализации Программы рассчитывается на основании:

- степени реализации мероприятий, включенных в Программу;
- степени соответствия запланированному уровню расходов и эффективности использования финансовых ресурсов;
- степени достижения целей и решения задач Программы.

Методика оценки эффективности реализации ведомственной целевой программы осуществляется в соответствии с постановлением администрации Новопластуновского сельского поселения Павловского района от 19 ноября 2015 года № 136 «Об утверждении Порядка разработки, утверждения и реализации ведомственных целевых программ Новопластуновского сельского поселения Павловского района».

Раздел 6. Критерии выполнения ведомственной целевой программы

Одним из важных критериев формирования и реализации Программы является учет мнения жителей и организаций при реализации проектов по благоустройству территорий общего пользования, а так же при определении конкретных территорий общего пользования, подлежащих благоустройству в первоочередном порядке, обеспечения вовлечения граждан и общественных организаций в процесс обсуждения проекта Программы в соответствии с Приказом министерства строительства и жилищно-коммунального хозяйства Российской Федерации от 6 апреля 2017 года № 691/пр «Об утверждении методических рекомендаций и муниципальных программ формирования современной городской среды в рамках реализации приоритетного проекта «Формирование комфортной городской среды» на 2018-2022 годы».

Реализация Программы позволит к концу 2022 года улучшить содержание облика благоустройства, зеленых насаждений и в целом, внешнего облика Новопластуновского сельского поселения Павловского района.

К окончанию срока реализации Программы предполагается достижение следующих результатов и эффектов:

- повышение уровня благоустройства и совершенствование внешнего облика территории Новопластуновского сельского поселения;
- повышение уровня комплексного благоустройства для повышения качества жизни граждан на территории Новопластуновского сельского поселения;
- повышение эстетического качества среды территории и формирование современного облика Новопластуновского сельского поселения, сочетающего в себе элементы новизны и привлекательности;

создание благоприятных и комфортных условий проживания и отдыха населения.

При реализации Программы возможно возникновение следующих рисков, которые могут препятствовать достижению планируемых результатов:

риски, связанные с изменением бюджетного законодательства;

финансовые риски: финансирование Программы не в полном объеме в связи с неисполнением доходной части бюджета поселения.

В таком случае Программа подлежит корректировке.

Раздел 7. Механизм реализации ведомственной целевой программы и контроль за ее выполнением

Механизм реализации ведомственной целевой программы и контроль за ее выполнением осуществляется согласно раздела 7 приложения к постановлению администрации Новопластуновского сельского поселения Павловского района от 19 ноября 2015 года № 136 «Об утверждении Порядка разработки, утверждения и реализации ведомственных целевых программ Новопластуновского сельского поселения Павловского района».

Сведения о показателях (индикаторах) ведомственной целевой программы приводятся в приложение № 5 к ведомственной целевой программы. Используемая система показателей (индикаторов) ведомственной целевой программы должна позволять очевидным образом оценивать прогресс в достижении всех целей и решении всех задач ведомственной целевой программы и охватывать существенные аспекты достижения цели и решения задачи. Показатели (индикаторы) должны иметь запланированные количественные значения. Перечень основных мероприятий ведомственной целевой программы указанных в приложение № 6 с непосредственными результатами и основными направления реализации напрямую связан с показателями ведомственной целевой программы.

Информация о ресурсном обеспечении ведомственной целевой программы приводится в приложение № 7 к ведомственной целевой программе по источникам финансирования (федеральный бюджет, региональный бюджет, местные бюджеты, внебюджетные средства) по главным распорядителям основного мероприятия.

План реализации ведомственной целевой программы отображен в приложение № 8 в ведомственной целевой программе с уточненными контрольными событиями утверждается на весь период исполнения мероприятий.

Глава Новопластуновского сельского поселения Павловского района

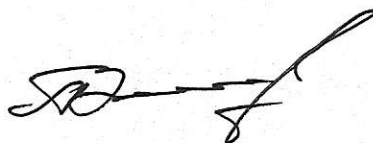

А.П.Клименко

Приложение № 1
к ведомственной целевой
программе Новопластуновского
сельского поселения Павловского
района «Формирование
современной городской (сельской)
среды на 2018-2022 годы»

Адресный перечень территорий общего пользования Новопластуновского
сельского поселения Павловского района, на которых планируется
благоустройство в 2018-2022 годы

№ п/п	Наименование территории общего пользования	Год
1	2	3
1	Благоустройство территории Дома культуры по улице Кооперативной, 23 в станице Новопластуновской (352052, Краснодарский край, Павловский район, станица Новопластуновская, ул.Кооперативная,23)	2019
2	Благоустройство территории по улице Кооперативной,21в станицы Новопластуновской (352052, Краснодарский край, Павловский район, станица Новопластуновская, ул.Кооперативная,21в)	2020

Глава Новопластуновского сельского
поселения Павловского района

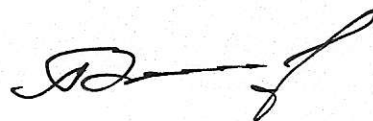

А.П.Клименко



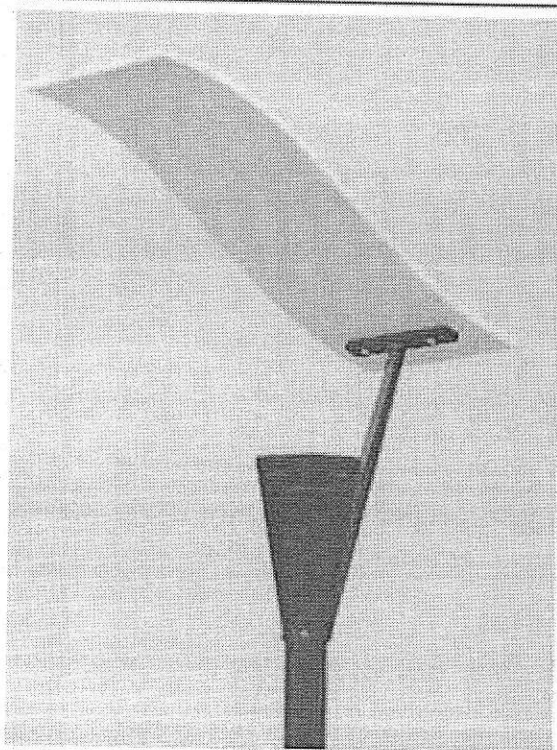

Приложение № 2
к ведомственной целевой
программе Новопластуновского
сельского поселения Павловского
района «Формирование
современной городской (сельской)
среды на 2018-2022 годы»

**Визуализированный перечень образцов элементов благоустройства
рекомендуемый к размещению на общественных территориях**

Обеспеченность освещения общественных территорий



СТРИТ-12

Патрон:	E27
Напряжение:	220V
металлогалогеновая	70W-150W 
ртутная	50/80/125W 
натриевая	50/70W 
рекомендуем энергосберегающую	
Степень защиты:	IP 55
Материалы:	корпус - сталь, алюминий, рассеиватель - стекло

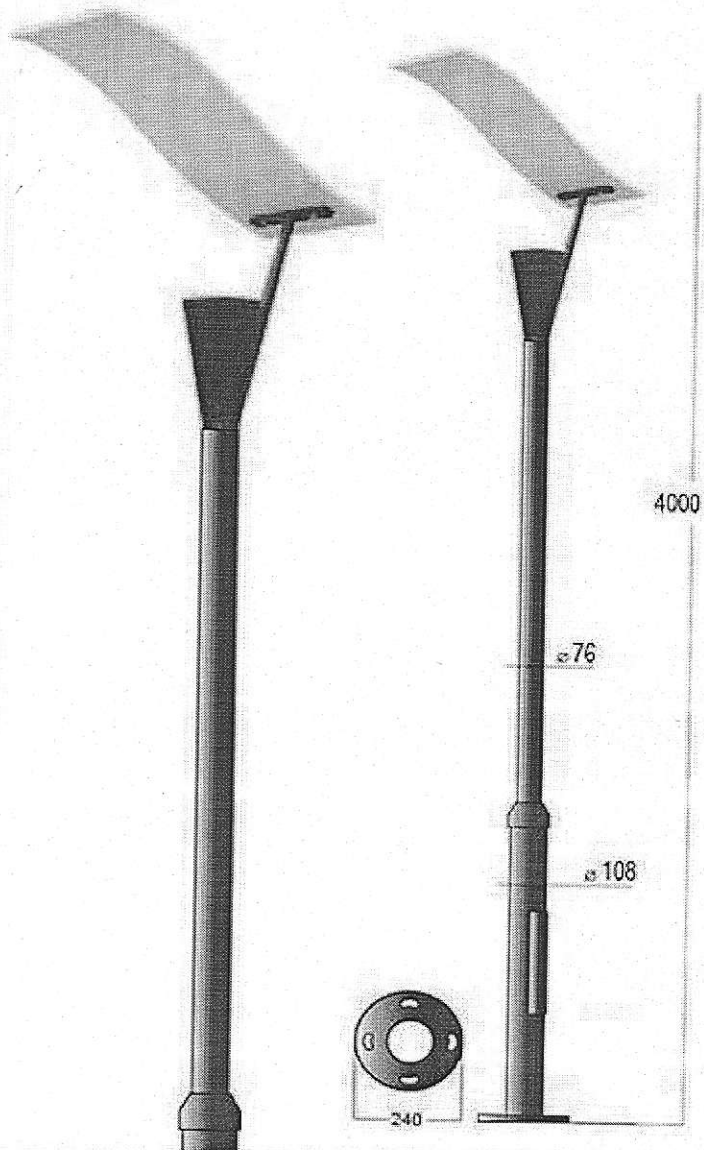

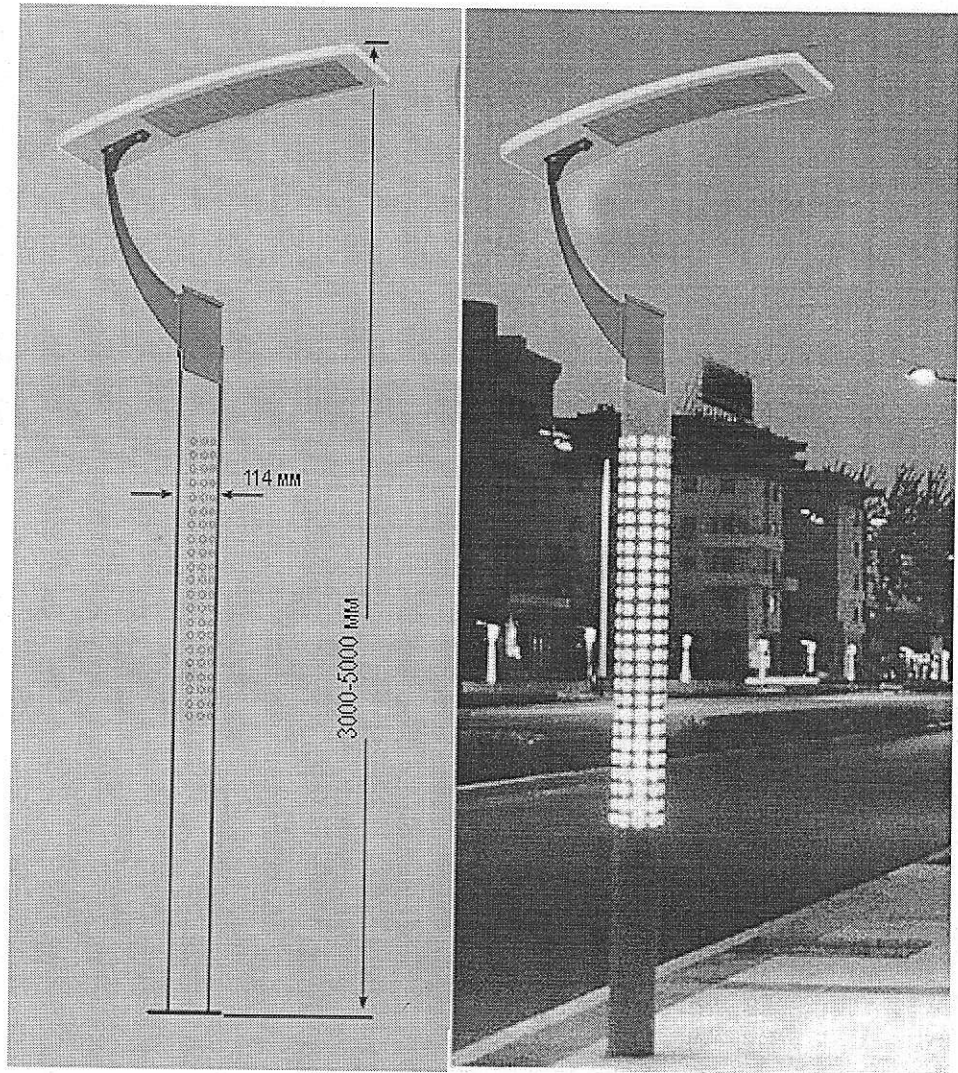

Скамьи для размещения на общественных территориях





Урны для размещения на общественных территориях

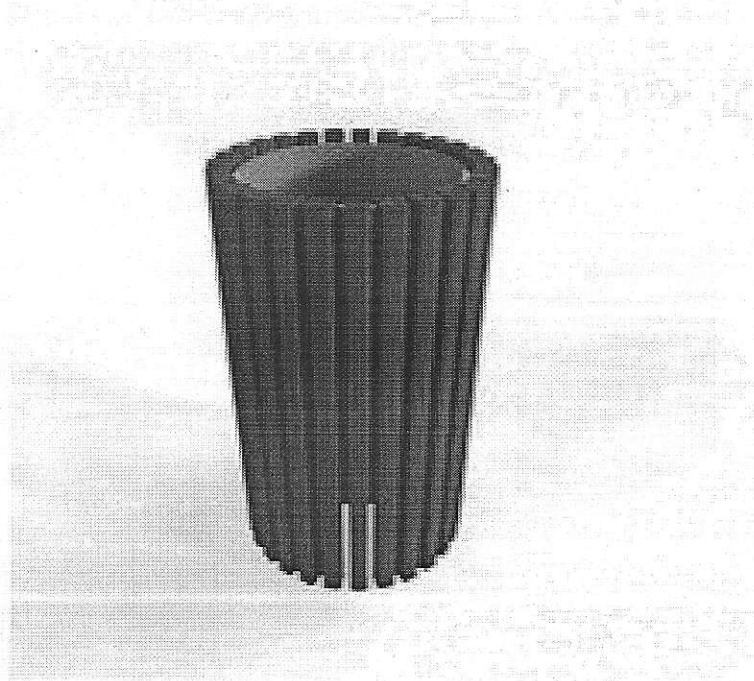

Детское игровое оборудование для размещения
на общественных территориях

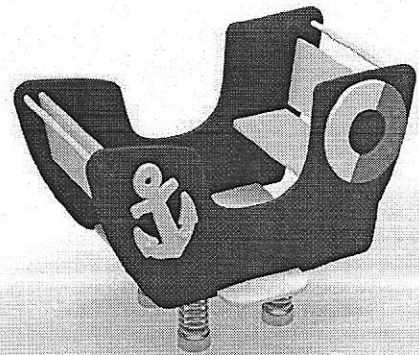
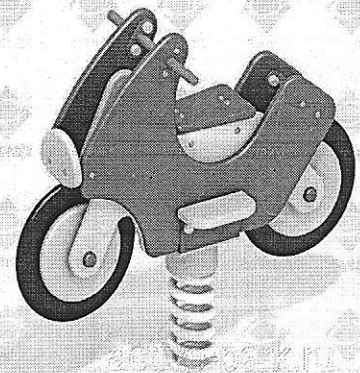
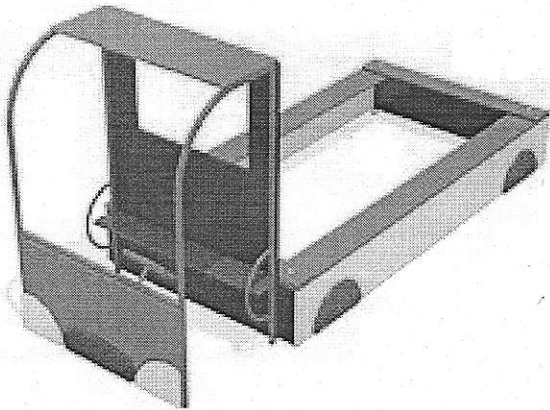
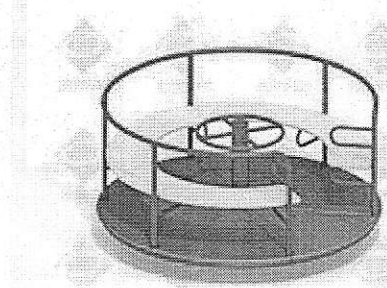
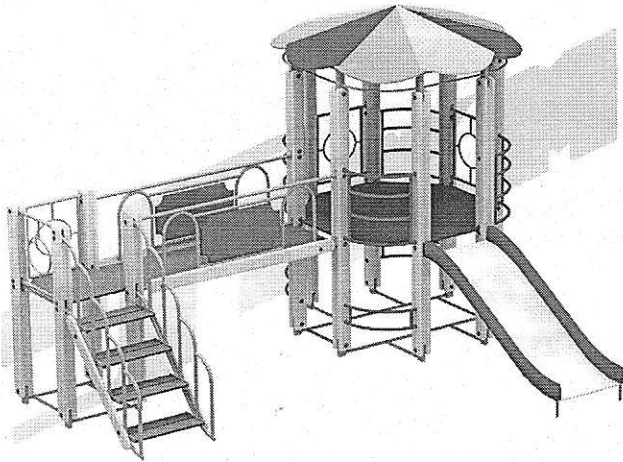

Глава Новопластуновского сельского
поселения Павловского района

A handwritten signature in black ink, appearing to be the name of the official.

А.П.Клименко

Приложение № 3
к ведомственной целевой
программе Новопластуновского
сельского поселения Павловского
района «Формирование
современной городской (сельской)
среды на 2018-2022 годы»

ЦЕЛИ, ЗАДАЧИ И ЦЕЛЕВЫЕ ПОКАЗАТЕЛИ ПРОГРАММЫ
Новопластуновского сельского поселения Павловского района
«Формирование современной городской (сельской) среды на 2018-2022 годы»

Цель: создание благоприятных условий проживания населения и повышение уровня благоустройства территорий Новопластуновского сельского поселения Павловского района.

Задача: организация мероприятий по благоустройству нуждающихся в благоустройстве территорий общего пользования Новопластуновского сельского поселения Павловского района, повышение уровня вовлеченности заинтересованных граждан, организаций в реализации мероприятий по благоустройству нуждающихся в благоустройстве территорий общего пользования Новопластуновского сельского поселения Павловского района.

Целевые показатели:

1. Увеличение процента:

- количества благоустроенных территорий общего пользования;
- площадей благоустроенных территорий общего пользования;
- доли площади благоустроенных территорий общего пользования;

2. Снижение:

- социальной напряженности;
- обращений граждан о не комфортных условиях пребывания на территории Новопластуновского сельского поселения Павловского района

Глава Новопластуновского сельского
поселения Павловского района



А.П.Клименко

Приложение № 4

к ведомственной целевой программе
Новопластуновского сельского поселения
Павловского района «Формирование
современной городской (сельской) среды на
2018-2022 годы»

ПЕРЕЧЕНЬ ОСНОВНЫХ МЕРОПРИЯТИЙ ПРОГРАММЫ
Новопластуновского сельского поселения Павловского района
«Формирование современной городской (сельской) среды на 2018-2022 годы»

№ п/п	Наименование мероприятия	Источники финансирования	Объем финансирования (тыс. руб.)	В том числе по годам:						Непосредственный результат реализации мероприятия	Участник муниципальной программы
				2018	2019	2020	2021	2022			
1	2	3	4	5	6	7	8	9	10	11	
1	Благоустройство территории общего пользования	всего местный бюджет краевой бюджет федеральный бюджет внебюджетные источники	11108,0 2108,0 9000,0 0,0 0,0	398,0 398,0 0,0 0,0 0,0	4760,0 760,0 4000,0 0,0 0,0	5950,0 950,0 5000,0 0,0 0,0	0,0 0,0 0,0 0,0 0,0	0,0 0,0 0,0 0,0 0,0			
1.1	Благоустройство территории Дома культуры по улице Кооперативной, 23 в станице Новопластуновской (352052, Краснодарский край, Павловский	всего местный бюджет краевой бюджет федеральный бюджет внебюджетные источники	4760,0 760,0 4000,0 0,0 0,0	0,0 0,0 0,0 0,0 0,0	4760,0 760,0 4000,0 0,0 0,0	0,0 0,0 0,0 0,0 0,0	0,0 0,0 0,0 0,0 0,0	0,0 0,0 0,0 0,0 0,0	Благоустройство территории Дома культуры по улице Кооперативной, 23 в станице Новопластуновской (352052, Краснодарский край,	Администрация Новопластуновского сельского поселения Павловского района	

1.2	район, станция Новопластуновск ая, ул.Кооперативна я,23)									Павловский район, станция Новопластуновс кая, ул.Кооперативн ая,23)	
	Благоустройство территории по улице	5950,0	0,0	0,0	0,0	5950,0	0,0	0,0	0,0	Благоустройство территории по улице	
	Кооперативной,2 1в станицы	950,0	0,0	0,0	0,0	950,0	0,0	0,0	0,0	Кооперативной, 21в станицы	
	Новопластуновск ой (352052, Краснодарский край, Павловский район, станция Новопластуновск ая, ул.Кооперативна я,21в)	5000,0	0,0	0,0	0,0	5000,0	0,0	0,0	0,0	Новопластуновс кой (352052, Краснодарский край, Павловский	Администраци я Новопластунов ского сельского поселения Павловского района
		0,0	0,0	0,0	0,0	0,0	0,0	0,0	0,0	район, станция Новопластуновс кая, ул.Кооперативн ая,21в)	
	внебюджетные источники	0,0	0,0	0,0	0,0	0,0	0,0	0,0	0,0		
	федеральный бюджет	0,0	0,0	0,0	0,0	0,0	0,0	0,0	0,0		
	краевой бюджет	5000,0	0,0	0,0	0,0	5000,0	0,0	0,0	0,0		
	местный бюджет	950,0	0,0	0,0	0,0	950,0	0,0	0,0	0,0		
	всего	5950,0	0,0	0,0	0,0	5950,0	0,0	0,0	0,0		



Глава Новопластуновского сельского
поселения Павловского района

А.П.Клименко

Приложение № 5
к ведомственной целевой
программе Новопластуновского
сельского поселения Павловского
района «Формирование
современной городской (сельской)
среды на 2018-2022 годы»

Сведения
о показателях (индикаторах) ведомственной целевой программы

№	Наименование показателя (индикатора)	Единица измерения	Значения показателей				
			2018	2019	2020	2021	2022
1	Количество благоустроенных территорий общего пользования	Ед.	-	1	1	-	-
2	Площадь благоустроенных территорий общего пользования	Га	-	0,53	1,9	-	-

Глава Новопластуновского сельского
поселения Павловского района

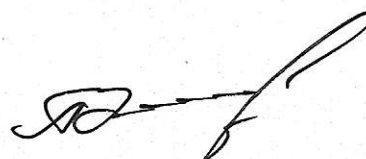

А.П.Клименко

Приложение № 6
к ведомственной целевой программе
Новоластуновского сельского поселения
Павловского района «Формирование
современной городской (сельской) среды на
2018-2022 годы»

ПЕРЕЧЕНЬ
основных мероприятий ведомственной целевой Программы

Номер и наименование основного мероприятия	Ответственный исполнитель	Срок		Ожидаемый непосредственный результат (краткое описание)	Основные направления реализации
		начала реализации и	окончания реализации		
Задача 1					
Изготовление Дизайн-проекта, проектно сметной документации, а так же проведение государственной экспертизы ПСД	Администрация Новоластуновского сельского поселения Павловского района	Январь 2018г.	Декабрь 2018г.	Изготовление Дизайн-проекта, проектно сметной документации, а так же проведение государственной экспертизы ПСД	Изготовление Дизайн-проекта, проектно сметной документации, а так же проведение государственной экспертизы ПСД на благоустройство территории Дома культуры по улице Кооперативной, 23 в станице Новоластуновской (352052, Краснодарский край, Павловский район, станица Новоластуновская, ул.Кооперативная,23)
Задача 2					

Выполнение монтажных работ, проведение технического надзора строительных работ	Администрация Новопауноновского сельского поселения Павловского района	Январь 2019г.	Декабрь 2019г.	Благоустройство территории Дома культуры по улице Кооперативной, 23 в станице Новопауноновской (352052, Краснодарский край, Павловский район, станица Новопауноновская, ул.Кооперативная,23)	Выполнение монтажных работ, проведение технического надзора строительных работ на благоустройство территории Дома культуры по улице Кооперативной, 23 в станице Новопауноновской (352052, Краснодарский край, Павловский район, станица Новопауноновская, ул.Кооперативная,23)
--	--	---------------	----------------	--	--

Задача 3

Изготовление проектно сметной документации, а так же проведение государственной экспертизы ПСД	Администрация Новопауноновского сельского поселения Павловского района	Январь 2019г.	Декабрь 2019г.	Изготовление проектно сметной документации, а так же проведение государственной экспертизы ПСД	Изготовление проектно сметной документации, а так же проведение государственной экспертизы ПСД на благоустройство территории по улице Кооперативной,21в станицы Новопауноновской (352052, Краснодарский край, Павловский район, станица Новопауноновская, ул.Кооперативная,21в)
Выполнение монтажных работ, проведение технического надзора строительных работ	Администрация Новопауноновского сельского поселения Павловского района	Январь 2020г.	Декабрь 2020г.	Благоустройство территории по улице Кооперативной,21в станицы Новопауноновской (352052,	Выполнение монтажных работ, проведение технического надзора строительных работ на благоустройство территории по улице Кооперативной,21в станицы Новопауноновской (352052,

				Краснодарский край, Павловский район, станица Новоластуновская, ул. Кооперативная, 21в)	Новоластуновской (352052, Краснодарский край, Павловский район, Новоластуновская, ул. Кооперативная, 21в)
--	--	--	--	---	---

Глава Новоластуновского сельского
поселения Павловского района



А.П.Клименко

Приложение № 7
к ведомственной целевой программе
Новопластуновского сельского поселения
Павловского района «Формирование
современной городской (сельской) среды на
2018-2022 годы»

Ресурсное обеспечение реализации Программы

Наименование	Ответственный исполнитель, соисполнитель, государственный (муниципальный) заказчик-координатор, участник	Источник финансирования	Код бюджетной классификации				Объемы бюджетных ассигнований (тыс. рублей)				
			ГР БС	Рз Пр	ЦСР	ВР	2018	2019	2020	2021	2022
1	2	3	4	5	6	7	8	9	10	11	12
Ведомственная целевая программа Новопластуновского сельского поселения Павловского района	Всего в том числе:		992	05 03	000 00 000 00	244					
«Формирование современной городской (сельской) среды на 2018-2022 годы»	Ответственный исполнитель: Администрация Новопластуновского сельского поселения Павловского района	-	-	-	-	-	398,0	760,0	950,0	0,0	0,0
	Муниципальный заказчик – Администрация Новопластуновского сельского поселения Павловского района	Местный бюджет					0,0	4000,0	5000,0	0,0	0,0
		Краевой бюджет					0,0	0,0	0,0	0,0	0,0
		Федеральный бюджет					0,0	0,0	0,0	0,0	0,0
		Внебюджетные источники					0,0	0,0	0,0	0,0	0,0
		Всего					398,0	4760,0	5950,0	0,0	0,0

Глава Новопластуновского сельского поселения Павловского района



А.П.Клименко

Наименование основного мероприятия	Статус	Ответственный исполнитель	Срок наступления контрольного события (дата)															
			2018 год			2019 год			2020 год			2021 год			2022 год			
			I кв.	II кв.	III кв.	IV кв.	I кв.	II кв.	III кв.	IV кв.	I кв.	II кв.	III кв.	IV кв.	I кв.	II кв.	III кв.	IV кв.
Благоустройство территории по улице Кооперативной, 21в станицы Новопаулиновской (352052, Краснодарский край, Павловский район, станица Новопаулиновская, ул. Кооперативная, 21в)																		
Изготовление проектно сметной документации		администрация Новопаулиновского с/п Павловского района																
Проведение государственной экспертизы ПСД		администрация Новопаулиновского с/п Павловского района																
Выполнение строительно монтажных работ		администрация Новопаулиновского с/п Павловского района																
Проведение технического надзора строительных работ		администрация Новопаулиновского с/п Павловского района																

Глава Новопаулиновского сельского поселения Павловского района



А.П.Клименко